



Register your new Bosch now:  
[www.bosch-home.com/welcome](http://www.bosch-home.com/welcome)



TKA6A...



**BOSCH**

**de** Gebrauchsanleitung  
**en** Instruction manual  
**fr** Mode d'emploi  
**it** Istruzioni per l'uso  
**nl** Gebruiksaanwijzing  
**da** Brugsanvisning  
**no** Bruksanvisning

**sv** Bruksanvisning  
**fi** Käyttöohje  
**es** Instrucciones de uso  
**pt** Instruções de serviço  
**el** Οδηγίες χρήσης  
**tr** Kullanım kılavuzu  
**pl** Instrukcja obsługi

**cs** Návod k použití  
**sk** Návod na použitie  
**ro** Instrucțiuni de utilizare  
**uk** Інструкція з експлуатації  
**ru** Инструкция по эксплуатации  
**ar** إرشادات الاستخدام

A

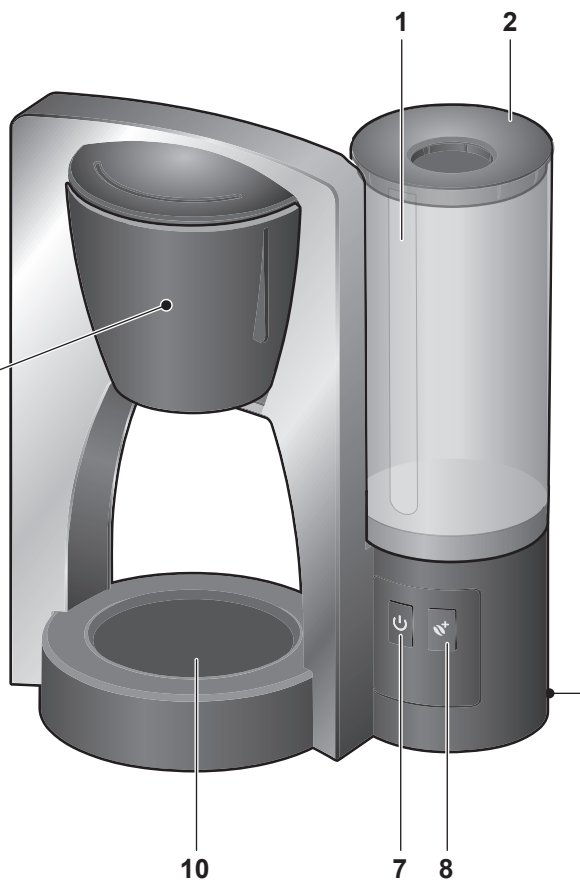
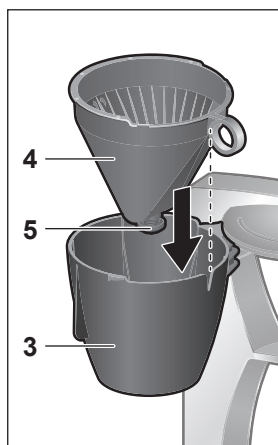

6

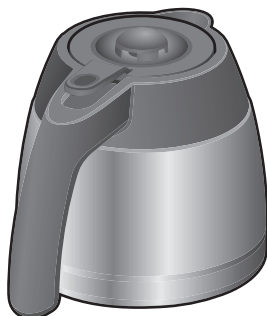
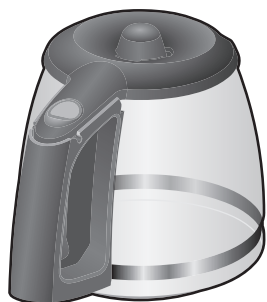

9

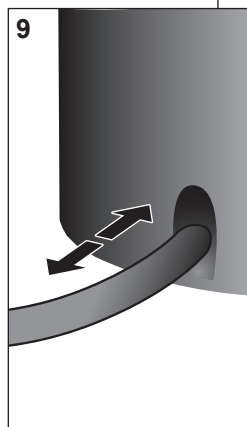

**B**

1.

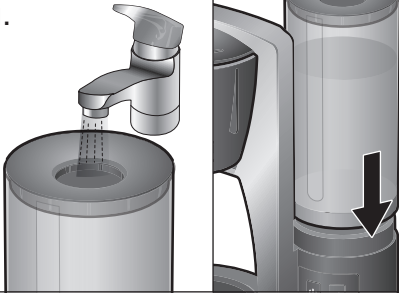

2.

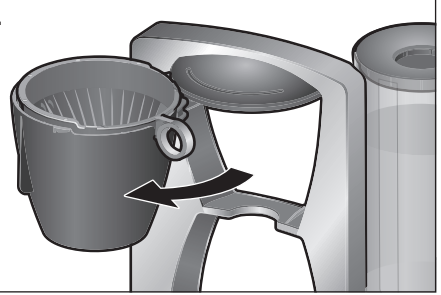

3.

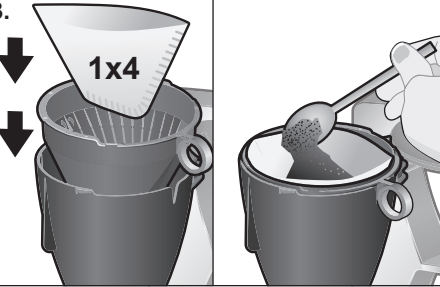

4.

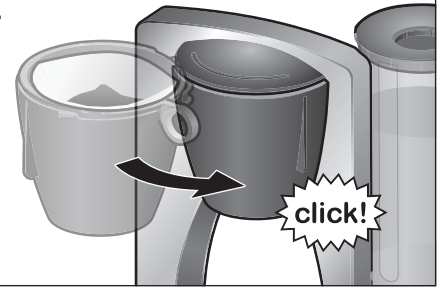

5.

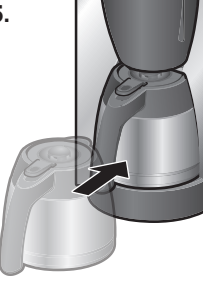

6.

**C**

1.



2.

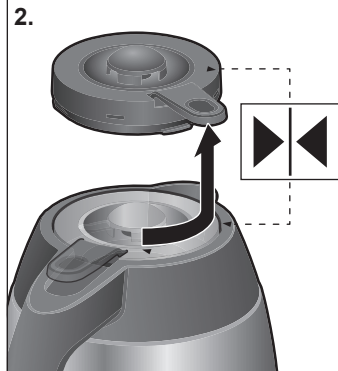

3.

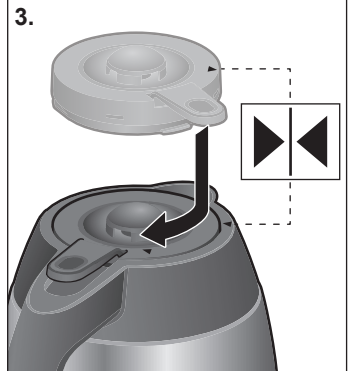

---

## Указания по безопасности

**Внимательно прочтите инструкцию по эксплуатации, соблюдайте ее указания и тщательно храните ее!**

**Передавая прибор другому человеку, дайте ему эту инструкцию. Этот прибор предназначен только для домашнего использования.**

### **⚠ Опасность поражения током!**

Используйте прибор только внутри помещений при комнатной температуре на высоте не выше 2000 м над уровнем моря.

Прибор можно подключать только к электросети переменного тока через установленную согласно предписаниям розетку с заземлением. Убедитесь, что система заземления в домашней электропроводке установлена согласно предписаниям.

При подключении прибора и его эксплуатации соблюдайте данные, приведенные на заводской табличке. Ремонт прибора (напр., замену поврежденного сетевого кабеля) разрешается производить из соображений безопасности только нашей сервисной службе.

Этот прибор могут использовать дети старше 8 лет и лица с ограниченными физическими, сенсорными или умственными способностями или не имеющими достаточного опыта или знаний, если они находятся под присмотром или прошли соответствующий инструктаж относительно безопасного пользования прибором и уяснили для себя, какую опасность несет в себе прибор. Детей младше 8 лет нельзя подпускать к прибору и шнуру питания, им не разрешается пользоваться прибором. Детям нельзя играть с прибором. Производить очистку и техобслуживание детям не разрешается, за исключением тех случаев, если они старше 8 лет и выполняют эти действия под наблюдением взрослых.

Запрещается погружать в воду прибор или сетевой кабель. Всегда следите за прибором во время эксплуатации!

Пользоваться прибором допускается только при отсутствии повреждений кабеля и прибора. В случае неисправности сразу же вынуть штекер из розетки или выключить сетевое напряжение.

### **⚠ Опасность возгорания и пожара!**

Неправильное применение прибора может привести к травмам. Во время работы прибора температура открытых поверхностей может быть очень высокой. Во время эксплуатации братья за части прибора и стеклянный чайник для заваривания только за предусмотренные для этого ручки. Ни в коем случае не ставьте прибор на горячие поверхности, например, на электроплиту, или вблизи них. Не допускать брызг жира, так как они могут повредить пластмассу.

Полку для чайника ни в коем случае не накрывать. После использования поверхности нагревательного элемента или нагревательной пластины могут оставаться горячими еще определенное время.

### **⚠ Опасность удушения!**

Не разрешайте детям играть с упаковочным материалом.

**Поздравляем с приобретением данного прибора производства компании Bosch. Вы приобрели высококачественное изделие, которое доставит Вам массу удовольствия.**

В данной инструкции по эксплуатации описаны две модели:

- **ТКА6А.4.** Вариант со стеклянным кофейником
- **ТКА6А.8.** Вариант с термокофейником

## Элементы управления и аксессуары

### → Рисунок А

- 1 Резервуар для воды с указателем уровня воды (съёмный)
- 2 Крышка контейнера для воды (съёмная)
- 3 Корпус фильтра (выдвижной)
- 4 Держатель фильтра (пригоден для мытья в посудомоечной машине)
- 5 Устройство «Капля-стоп»
- 6 **ТКА6А.4.** Стеклянный кофейник с крышкой (пригоден для мытья в посудомоечной машине)  
**ТКА6А.8.** Термокофейник с крышкой (не пригоден для мытья в посудомоечной машине)
- 7 Кнопка  вкл./выкл./программирование
- 8 Кнопка ароматического режима 
- 9 Отсек для хранения кабеля

### Только ТКА6А.4.

- 10 Нагревательная подставка

## Общие указания

- В резервуар для воды заливайте только чистую холодную воду. Ни в коем случае не заливайте молоко или готовые напитки, так как в противном случае произойдет повреждение прибора.
- Ни в коем случае не наполняйте водой резервуар для воды выше верхней отметки (тонкая линия).
- Используйте кофе средней степени помола (прибл. 7 г на чашку).

- Количество должно быть не меньше 4  / 3 , так как иначе кофе не достигнет желаемой температуры и крепости.
- В процессе варки запрещается вынимать кофейник, так как возможно переполнение держателя фильтра.
- Устанавливайте кофейник в прибор только с закрытой крышкой.
- Запрещается использовать другие кофейники, так как иначе специальное устройство «Капля-стоп» будет препятствовать прохождению кофе.
- Конденсация воды на корпусе фильтра обусловлена конструкцией прибора и не является признаком неисправности.

## Перед первым использованием

- Удалите имеющиеся наклейки и пленки.
- Вытянув сетевой кабель из отсека для хранения кабеля на нужную длину, подсоедините его.
- Для очистки резервуара для воды залейте в него 6 чашек воды и установите в прибор.
- Вставьте кофейник и включите прибор кнопкой .
- Повторите процесс очистки один раз.

**К сведению:** Возможно, появится безвредный запах нового прибора. В этом случае залейте разбавленный столовый уксус (5 чашек воды и 1 чашку уксуса) и запустите процесс очистки. По окончании промойте дважды, залив 6 чашек воды.

- Тщательно очистите кофейник.

## Заваривание кофе

### → Ряд рисунков В

1. Выньте резервуар для воды, наполните его водой и вставьте обратно до упора.
2. Выдвиньте корпус фильтра.
3. Вставьте бумажный фильтр 1x4 в держатель фильтра и засыпьте нужное количество кофе.

4. Повернув обратно, установите на место корпус фильтра и зафиксируйте его.
5. Установите кофейник с закрытой крышкой под корпус фильтра.
6. Теперь нажмите кнопку , после чего начнется процесс заваривания.

**Важно:** По окончании процесса заваривания подождите немного, чтобы весь кофе прошел через фильтр в кофейник.

**Перед повторным использованием дайте кофеварке остыть в течение 5 минут.**

## Кнопка ароматического режима

Данная кофеварка имеет специальную ароматическую программу, которую можно включить и выключить кнопкой ароматического режима. Если ароматическая программа включена, кофе варится дольше, за счет чего меняется его вкус.

- Для включения нажмите кнопку ароматического режима  в течение 1 минуты после начала заваривания. Горит красная подсветка кнопки.

**Важно:** Кнопка ароматического режима имеет функцию памяти и продолжает действовать также после выключения прибора. Включить или выключить кнопку ароматического режима можно только в течение одной минуты после начала заваривания.



## Функция таймера «auto off»



**Только в варианте со стеклянным кофейником ТКА6А.4.**

Прибор оснащен функцией автоматического выключения (для экономии энергии) **auto off**, которая выключает прибор примерно через 40 минут по окончании заваривания.

Это время можно изменить:

- Прибор должен быть выключен и сетевой штекер подключен к розетке.

- Удерживайте нажатой кнопку  минимум 3 секунды, подсветка кнопки  мигает.
- Нажмите кнопку  в течение 7 секунд, чтобы выбрать настройку.

 мигает зеленым светом	Время выключения 20 минут
 мигает оранжевым светом	Время выключения 40 минут (заводская настройка)
 мигает красным светом	Время выключения 60 минут

**Важно:** Если в течение 7 секунд настройка не будет выполнена, остается в действии последняя настройка. Подсветка кнопки  гаснет, прибор снова выключается.

**Только в варианте с термокофейником ТКА6А.8.**

В приборе запрограммирована функция автоматического выключения **auto off** (для экономии энергии), которая выключает прибор через пару минут по окончании заваривания.

**Совет:** Кофе остается дольше горячим, если термокофейник перед завариванием промыть горячей водой.





## Настройка жесткости воды

Для этой кофеварки возможна настройка жесткости воды.

**Правильная настройка жесткости воды важна для своевременного напоминания об удалении накипи в приборе.**

Предварительно установлена степень жесткости воды «жесткая».

Эту настройку можно изменить:

- Прибор должен быть выключен и сетевой штекер подключен к розетке.
- Удерживайте кнопки  и  одновременно нажатыми в течение минимум 3 секунд, подсветка кнопки  мигает.
- Нажмите кнопку  в течение 7 секунд, чтобы выбрать настройку.

☾ мигает зеленым светом	мягкая
☾ мигает оранжевым светом	средняя
☾ мигает красным светом	жесткая (заводская настройка)

**Важно:** Если в течение 7 секунд настройка не будет выполнена, остается в действии последняя настройка. Подсветка кнопки ☾ гаснет, прибор снова выключается.

### Степень жесткости воды

	Нем. (°dH)	Франц. (°fH)
мягкая	1 - 8,4	1 - 14
средняя	8,4 - 14	14 - 25
жесткая	>14	> 25

## Термокофейник

### Только в варианте ТКА6А.8.

**Важно:** Не подогревайте молочные продукты и детское питание, возможно образование бактерий. Не подогревайте кофейник в микроволновой печи или в духовом шкафу. Не храните и не транспортируйте в кофейнике напитки, содержащие углекислоту. По окончании очистки тщательно промойте.

По техническим соображениям крышка не запирается герметично, чтобы не произошло ее присасывание. Поэтому ни в коем случае не транспортируйте термокофейник в горизонтальном положении, так как иначе кофе может вытечь. Вместимость термокофейника соответствует примерно 8 чашкам.

Крышку термокофейника можно открыть отпирающим устройством.

### → Ряд рисунков

1. Разлив
2. Открыть и снять крышку
3. Установить и закрыть крышку

**Указание:** Дно термокофейника и опорная поверхность на кофеварке может очень сильно нагреваться. Это обусловлено конструкцией прибора и не является неисправностью.

## Советы по приготовлению кофе

Храните молотый кофе в прохладном месте; его можно также заморозить. Всегда снова плотно закрывайте открытые упаковки с кофе, чтобы сохранить аромат.

Обжарка зерен кофе влияет на вкус и аромат.

Темная обжарка = пряность  
Светлая обжарка = кислота

## Очистка

Ни в коем случае не погружайте прибор в воду и не мойте в посудомоечной машине!

Не используйте паровые очистители. Перед очисткой отсоедините сетевой кабель от сети.

- После каждого использования необходимо очистить все части прибора, контактировавшие с кофе.
- Протрите корпус снаружи влажной тканью, не используйте агрессивные или абразивные чистящие средства.
- Вымойте резервуар для воды под проточной водой, не используйте жесткую щетку.

### Только в варианте со стеклянным кофейником ТКА6А.4.

- Стеклянный кофейник с крышкой можно мыть в посудомоечной машине.

### Только в варианте с термокофейником ТКА6А.8.

- Промойте термокофейник с крышкой и протрите его снаружи влажной матерчатой салфеткой. Не помещайте в посудомоечную машину или в воду для мытья посуды.

**Совет:** Стойкие загрязнения можно удалить раствором с содой, гранулами средства для посудомоечной машины или таблетками для очистки зубных протезов.

- Храните термокофейник в незакрытом виде, чтобы предотвратить образование запаха и бактерий.



## Удаление накипи

Прибор оборудован автоматическим индикатором удаления накипи. Если по окончании заваривания горит оранжевая подсветка кнопки , необходимо очистить прибор от накипи.



Регулярное удаление накипи

- продлевает срок службы прибора;
- гарантирует исправную работу;
- предотвращает чрезмерное образование пара;
- сокращает время заваривания;
- экономит электроэнергию.

Для очистки кофеварки от накипи следует использовать средство для удаления накипи, имеющееся в общей продаже.

- Прибор должен быть выключен и сетевой штекер подключен к розетке.
- Установите кофейник в прибор с закрытой крышкой.
- Дозируйте средство для удаления накипи в соответствии с указанием его изготовителя (с соблюдением указаний по безопасности) и загрузите в резервуар для воды. Не используйте средство для удаления накипи, содержащее фосфорную кислоту.

**Внимание:** Не заливайте больше 6 чашек жидкости.

- Удерживайте нажатой кнопку а минимум 5 секунд, запускается процесс удаления накипи.
- Программа прерывается несколько раз на пару минут, чтобы обеспечить действие средства для удаления накипи. Процесс удаления накипи длится около 30 минут. Во время действия программы мигает оранжевая подсветка кнопки .
- По окончании удаления накипи подсветка кнопки  гаснет.
- Выполните цикл работы прибора дважды с чистой водой без кофе. Не заливайте больше **6 чашек** воды.
- Тщательно промойте все съемные части и кофейник.

## Самостоятельное устранение мелких неисправностей

Мигает красная подсветка кнопки , процесс заваривания не запускается.

→ Прибор еще слишком горячий.

- После охлаждения прибора процесс заваривания будет запущен автоматически.

Заваривание длится заметно медленнее или прибор выключается до окончания процесса заваривания.

→ Сильные отложения накипи в приборе.

- Очистите прибор от накипи согласно инструкции.

**Совет:** При очень высокой жесткости воды прибор следует очищать от накипи чаще, чем показывает индикатор (горит оранжевая подсветка кнопки ) , и установить для воды настройку «жесткая».

Устройство «Капля-стоп» негерметично.

→ Устройство «Капля-стоп» загрязнено.

- Очистите устройство «Капля-стоп» (в держателе фильтра) под проточной водой, при этом несколько раз задействуя пальцем устройство «Капля-стоп».

## Технические данные

Подключение к электросети (напряжение – частота)	220-240 В~ 50 / 60 Гц
Мощность	1000–1200 Вт

---

## Утилизация



Утилизируйте упаковку с использованием экологически безопасных методов. Данный прибор имеет отметку о соответствии европейским нормам 2012/19/EU утилизации электрических и электронных приборов (waste electrical and electronic equipment – WEEE). Данные нормы определяют действующие на территории Евросоюза правила возврата и утилизации старых приборов. Информацию об актуальных возможностях утилизации Вы можете получить в магазине, в котором Вы приобрели прибор.

---

## Условия гарантийного обслуживания

Получить исчерпывающую информацию об условиях гарантийного обслуживания Вы можете в Вашем ближайшем авторизованном сервисном центре, или в сервисном центре от производителя ООО «БСХ Бытовая техника», или в сопроводительной документации.

Мы оставляем за собой право на внесение изменений.

 Beratung und Reparaturauftrag bei Störungen

DE 0911 70 440 040

AT 0810 550 511

CH 0848 840 040

Die Kontaktdaten aller Länder finden Sie im beiliegenden Kundendienst-Verzeichnis.

**Robert Bosch Hausgeräte GmbH**

**Carl-Wery-Straße 34**

**81739 München, GERMANY**

**[www.bosch-home.com](http://www.bosch-home.com)**



**9001225075**

960721